

Декларация соответствия требованиям ЕС	Prohlášení o shodě EU	Deklaracja zgodności UE	AT Uygunluk Beyanı
Инструкция по эксплуатации и монтажу	Návod k použití	Instrukcja obsługi	Çalıştırma ve montaj talimatları
LGW...A4, LGW...A4/2 LGW... / ...A4			
Дифференциальное реле давления воздуха, дымового и отходящего газов, Тип, реле для регулирования избыточного давления	Hlídač diferenčního tlaku pro vzduch, kouřové a odpadní plyny, Manostat tlaku pro plyn	Czujnik ciśnienia dla powietrza, spalin i gazów odlotowych, Czujnik nadciśnieniowy do gazu	Hava, duman ve atık gazlar için fark basınç presostatı, Gaz için yüksek basınç presostatı

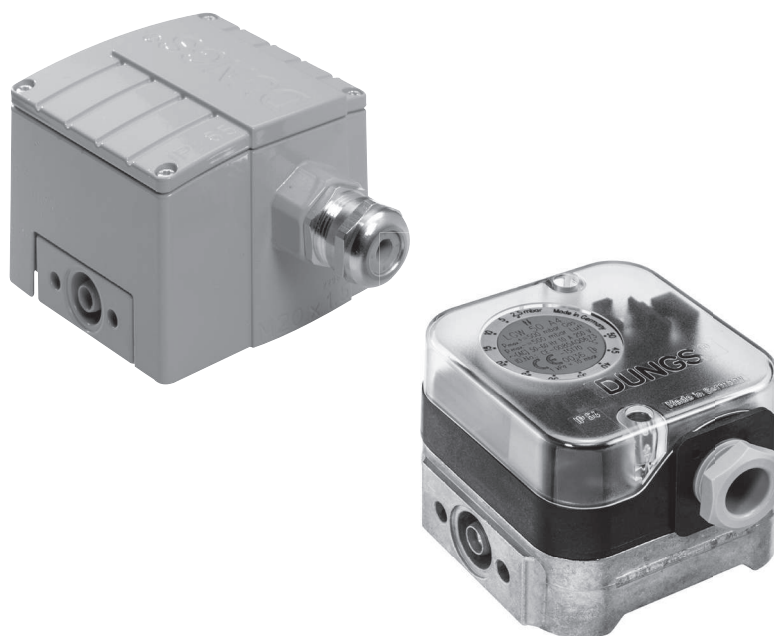

LGW...A4, LGW...A4/2
LGW... / ...A4
228 913



Декларация соответствия требованиям ЕС

Prohlášení o shodě EU

Deklaracja zgodności UE

AT Uygunluk Beyanı

<p>Продукт / Produkt Produkt / Ürün</p>	<p>LGW...A4, LGW...A4/2 LGW... / ...A4</p> <p>Дифференциальное реле давления воздуха, дымового и отходящего газов, Тип, реле для регулирования избыточного давления / Hlídač diferenčního tlaku pro vzduch, kouřové a odpadní plyny, Manostat tlaku pro plyn / Czujnik ciśnienia dla powietrza, spalin i gazów odlotowych, Czujnik nadciśnieniowy do gazu / Hava, duman ve atık gazlar için fark basınç presostatı, Gaz için yüksek basınç presostatı / Двойное реле давления / Dvojité hlídač tlaku / Podwójny czujnik ciśnienia / Çift presostat</p>		
<p>Производитель / Výrobce Producent / Üretici</p>	<p>Karl Dungs GmbH & Co. KG Karl-Dungs-Platz 1 D-73660 Urbach, Germany</p>		
<p>настоящим подтверждает, что все продукты в настоящем перечне прошли испытание ЕС типового образца и отвечают следующим нормам безопасности:</p> <p>Технические условия ЕС для газовых приборов 2016/426</p> <p>Директива ЕС по оборудованию, работающему под давлением 2014/68</p> <p>в действующей редакции.</p> <p>В случае внесения в прибор несанкционированных нами изменений данная декларация теряет силу.</p>	<p>tímto prohlašuje, že produkty uvedené v přehledu byly předmětem přezkoušení typu podle směrnice EU a splňují hlavní nároky na bezpečnost následujících předpisů:</p> <p>Nařízení EU o spotřebičích plyných paliv 2016/426</p> <p>Směrnice EU o tlakových zařízeních 2014/68</p> <p>v platném znění.</p> <p>V případě námi neschválené změny na přístroji ztrácí toto prohlášení platnost.</p>	<p>niniejszym oświadczam, że produkty wymienione w tym zestawieniu zostały poddane badaniu zgodności z wzorcem konstrukcyjnym UE i spełniają istotne wymagania bezpieczeństwa następujących przepisów:</p> <p>Rozporządzenie UE w sprawie urządzeń spalających paliwa gazowe 2016/426</p> <p>Dyrektywa UE w sprawie urządzeń ciśnieniowych 2014/68</p> <p>w obowiązującym brzmieniu.</p> <p>W razie wprowadzenia w urządzeniu niedozwolonych przez producenta zmian niniejsza deklaracja traci ważność.</p>	<p>Yukarıda adı geçen üretici, bu genel bakışta belirtilen ürünlerin AT tip incelemesine tabii tutulduğunu ve aşağıda belirtilen güncel yönetmeliklerini</p> <p>AT Gaz Yakan Cihazlar Yönetmeliği 2016/426</p> <p>AT Basıncılı Ekipmanlar Yönetmeliği 2014/68</p> <p>önemli güvenlik gerekliliklerine uygunluğunu beyan ediyor.</p> <p>Cihazda, firmamız tarafından onaylanmamış değişikliklerin yapılması halinde bu uygunluk beyanı geçerliliğini kaybeder.</p>
<p>Основание для испытания ЕС типового образца Podklady pro přezkoušení typu podle směrnice EU Podstawa badania zgodności z wzorem konstrukcyjnym UE AT Tip İncelemesi esasları</p>	<p>EN 1854 EN 13611 ISO 23550</p>		
<p>Срок действия/Свидетельство Platnost/osvědčení Okres ważności/zaświadczenie Geçerlilik süresi/Sertifika</p>	<p>2023-06-13 CE0036</p>		<p>2028-02-27 CE-0123CT1078</p>
<p>Уполномоченный орган Příslušná instituce Jednostka notyfikowana Yetkili kuruluşlar</p>	<p>2014/68/EU TÜV SÜD Industrie Service GmbH Westendstraße 199 D-80686 München Germany Notified Body number: 0036</p>		<p>(EU) 2016/426 TÜV SÜD Product Service GmbH Zertifizierstellen Ridlerstraße 65 D-80339 München Germany Notified Body number: 0123</p>
<p>Проверка системы контроля качества Kontrola systému QS Kontrola systemu QS Kalite Kontrol sisteminin denetimi</p>	<p>Выбранная схема сертификации соответствия: модуль B+D Zvolený postup stanovení shody: Modul B+D Wybrana ocena zgodności: moduł B+D Seçilen uygunluk yöntemi: Modül B+D</p>		

Dr.-Ing. Karl-Günther Dalsaß,
Директор / Jednatel
Prezes / Genel Müdür
Urbach, 2018-04-21



Product Service

EU-Type Examination Certificate

No. C5A 18 02 22629 005

Holder of Certificate: **Karl Dungs GmbH & Co. KG**

Karl-Dungs-Platz 1
73660 Urbach
GERMANY

Product: **Fittings (Gas)
Pressure sensing device**

Model(s): **Series LGW ... A ...**

Parameters: Valid from 2018-04-21
PIN CE-0123CT1078

for further information see annex

Tested according to: DIN EN 1854:2010
DIN EN 13611:2016
ISO 23550:2011

The Certification Body of TÜV SÜD Product Service GmbH confirms according to Annex III (Module B) that the listed product complies with the relevant provisions according to Annex I of Regulation (EU) 2016/426 on appliances burning gaseous fuels. It refers only to the sample submitted for testing and certification and on its technical documentation. See also notes overleaf.

Test report no.: C-D 1606-00/18

Valid until: 2028-02-27



Date, 2018-02-28

(Norbert Hörmann)

TÜV SÜD Product Service GmbH is Notified Body according to Regulation (EU) 2016/426 on appliances burning gaseous fuels with identification No. 0123.

Page 1 of 3



Product Service

EU-Baumusterprüfbescheinigung

Nr. C5A 18 02 22629 005

Zertifikatsinhaber: **Karl Dungs GmbH & Co. KG**
Karl-Dungs-Platz 1
73660 Urbach
DEUTSCHLAND

Produkt: **Ausrüstungen (Gas)
Druckwächter**

Modell(e): **Baureihe LGW ... A ...**

Kenndaten: Gültig ab 21.04.2018
PIN CE-0123CT1078

alle weiteren Kenndaten siehe Anhang

Geprüft nach: DIN EN 1854:2010
DIN EN 13611:2016
ISO 23550:2011

Die Zertifizierstelle von TÜV SÜD Product Service GmbH bestätigt gemäß Anhang III (Modul B) die Übereinstimmung des bezeichneten Produktes mit den wesentlichen Anforderungen gemäß Anhang I der Verordnung (EU) 2016/426 über Geräte zur Verbrennung gasförmiger Brennstoffe. Prüfgrundlage ist ausschließlich das zur Prüfung und Zertifizierung vorgestellte Prüfmuster sowie dessen technische Dokumentation. Umseitige Hinweise sind zu beachten.

Prüfbericht Nr.: C-D 1606-00/18

Gültig bis: 2028-02-27

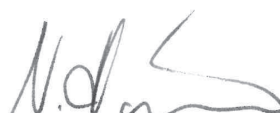

Datum, 2018-02-28

(Norbert Hörmann)

TÜV SÜD Product Service GmbH ist notifizierte Stelle gemäß der Verordnung (EU) 2016/426 über Geräte zur Verbrennung gasförmiger Brennstoffe mit der Kennnummer 0123.

Seite 1 von 3

TÜV SÜD Product Service GmbH · Zertifizierstelle · Ridlerstraße 65 · 80339 München · Germany

TUV®

Инструкция по эксплуатации и монтажу

Дифференциальное реле давления воздуха, дымового и отходящего газов, Тип, реле для регулирования избыточного давления LGW...A4, LGW...A4/2
Двойное реле давления LGW... / ...A4

Provozní a montážní návod

Hlídač diferenčního tlaku pro vzduch, kouřové a odpadní plyny, Manostat tlaku pro plyn LGW...A4, LGW...A4/2
Dvojitý hlídač tlaku LGW ... / ... A4

Instrukcja obsługi i montażu

Czujnik ciśnienia dla powietrza, spalin i gazów odlotowych, Czujnik nadciśnieniowy do gazu LGW...A4, LGW...A4/2
Podwójny czujnik ciśnienia LGW ... / ... A4

Kullanım ve Montaj Kılavuzu

Hava, duman ve atık gazlar için fark basınç presostatı, Gaz için yüksek basınç presostatı LGW...A4, LGW...A4/2
Çift presostat LGW... / ...A4

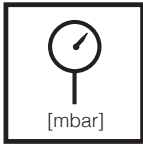

Макс. рабочее давление
Max. provozní tlak
Maks. ciśnienie robocze
Max. işletme basıncı
 $p_{max} = 500 \text{ mbar (50 kPa)}$

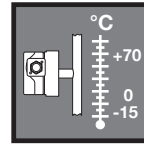

Температура окружающей среды
Templota okolí
Temperatura otoczenia
Çevre sıcaklığı
-15 °C ... +70 °C

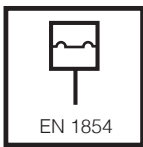

Реле давления/ Hlídač tlaku / Czujnik ciśnienia/ Presostat тип/Typ/typ/Tip LGW...A4, LGW...A4/2 согласно / podle / wg / göre EN 1854

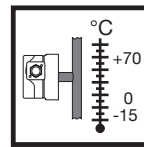

Температура рабочей среды
Templota média
Temperatura czynnika
Akışkan sıcaklığı
-15 °C ... +70 °C

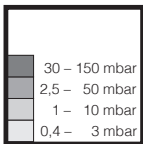

Диапазоны регулирования
Rozsahy nastavení
Zakresy nastawień
Ayar bölümleri

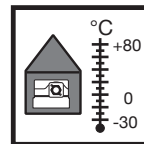

Температура хранения
Templota skladování
Temperatura przechowywania
Depolama sıcaklığı
-30 °C ... +80 °C



Контакт Ag / Ag kontakt
Styk srebrny / Ag kontakt
~(AC) eff., min./mini 10 V,
~(AC) max./maxi. 250 V
=(DC) min./mini. 12 V,
=(DC) max./maxi. 48 V
Контакт Au / Au kontakt
Styk złoty / Au kontakt
=(DC) min./mini. 5 V,
=(DC) max./maxi. 24 V



Вид защиты/ Krytí
Rodzaj ochrony/ Koruma türü
LGW...A4
IP 54 согласно/ podle / wg / göre IEC 529 (EN 60529)
LGW...A4/2
IP 65 согласно/ podle / wg / göre IEC 529 (EN 60529)

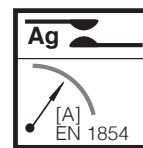

Номинальный ток /Jmenovitý proud/Prąd znamionowy /Nominal kumanda cereyani ~(AC) 10 A
Ток включения/Spínací proud/Prąd łączeniowy/Kumanda cereyani ~(AC) eff., min./mini 20 mA,
~(AC) max./maxi. 6 A $\cos \varphi = 1$
~(AC) max./maxi. 3 A $\cos \varphi = 0,6$
=(DC) min./mini. 20 mA
=(DC) max./maxi. 1 A

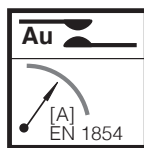

Номинальный ток /Jmenovitý proud/Prąd znamionowy /Nominal kumanda cereyani =(DC) 20 A
Ток включения/Spínací proud/Prąd łączeniowy/Kumanda cereyani =(DC) min./mini. 5 mA
=(DC) max./maxi. 20 A

Положение при монтаже / Poloha vestavění / Położenie zabudowy / Montaj pozisyonu

	Стандартное положение при монтаже Standardní poloha vestavění Standardowe położenie zabudowy Standart montaj pozisyonu
	При монтаже в горизонтальном положении реле давления включается при возрастании давления прилб. на 0,5 мбар. Při vodorovné montáži spíná hlídač tlaku při o cca 0,5 mbar vyšším tlaku. Przy zabudowie poziomej przełączenie czujnika ciśnienia następuje przy ciśnieniu o ok. 0,5 mbar wyższym. Presostat yatay pozisyonunda monte edildiginde yaklaşık 0,5 mbar daha yüksek basınç değerinde presostat devreye girer.
	При монтаже в горизонтальном положении над головой реле давления включается при снижении давления прилб. на 0,5 мбар. Při vodorovné montáži obráceně (hlavou dolů) spíná hlídač tlaku při o cca 0,5 mbar nižším tlaku. Przy zabudowie poziomej odwróconej przełączenie czujnika ciśnienia następuje przy ciśnieniu o ok. 0,5 mbar niższym. Presostat yatay ve ters (başüstü) pozisyonunda monte edildiginde yaklaşık 0,5 mbar daha düşük basınç değerinde presostat devreye girer.
	При монтаже в промежуточном положении реле давления включается при отклонении давления от заданного значения максимум на ± 0,5 мбар. Při montáži v šikmé poloze spíná hlídač tlaku při tlaku odchyľujícím se od požadované hodnoty o max. ± 0,5 mbar. Przy zabudowie w położeniu pośrednim przełączenie czujnika ciśnienia następuje przy ciśnieniu różniącym się od wartości zadanej o maksymalnie ± 0,5 mbar. Presostat ara pozisyonunda monte edildiginde ayarlanmış olan nominal değerden yaklaşık ± 0,5 mbar sapma durumunda presostat devreye girer.

Сборочные размеры / Montážní rozměry / Wymiary montażowe / Boyutlar [mm]

LGW...A4

Ø 2,5-9 углубление для штекера согласно DIN EN 175 301-803
 Ø 2,5 x 9 hluboký pro přístrojovou zástrčku DIN EN 175 301-803
 Ø 2,5 x 9 głębokość dla wtyczki aparaturowej DIN EN 175 301-803
 DIN EN 175 301-803 A normlu cihaz fiği için Ø 2,5 x 9 derinlik

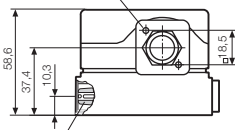

Измерительный патрубок Ø9, интегрированный
 Měřící nástavec, integrovaný Ø9
 Zabudovaný króček pomiarowy Ø9
 Ölçüm elemanı entegreli Ø9



M 20 x 1,5 или контактный вывод для штепсельной розетки согласно DIN EN 175 301-803
 M 20 x 1,5 nebo kontaktní vývod pro svorkovnicu podle DIN EN 175 301-803
 M 20 x 1,5 lub wtyczka podłączeniowa do puszki przewodowej wg norm DIN EN 175 301-803
 M 20 x 1,5 veya geçmeli bağlantı Hat kutusu DIN EN 175 301-803 için

Соединение для подачи давления G1/4
 Tlakový přípoj G 1/4
 Przyłącze ciśnieniowe G 1/4
 Basınc bağlantısı G 1/4

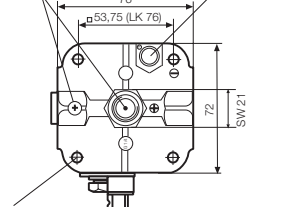

4 X Ø 4,2 для болтов M4 по ISO 1201, 4762
 pro šrouby M4 ISO 1201, ISO 4762
 dla śrub M4 ISO 1201, 4762
 M4 ISO 1201, ISO 4762 normlu civatlar için

LGW...A4/2

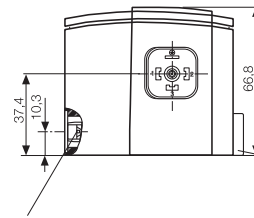

Резьбовая пробка G 1/4 с уплотнительным кольцом
 Šroub uzavěru G 1/4 s těsnícím kroužkem
 Korek z gwintem G 1/4 z pierścieniem uszczelniającym
 Yuvarlak contalı kapak civatası G 1/4

Резьбовая пробка с прямым шлицем 1,0
 Šroub uzavěru s podélnou drážkou 1,0
 Korek z gwintem z rowkiem podłużnym 1,0
 Düz yanlık (1,0) Çapraz yanlık

4 самонакатывающихся цилиндрических винта M3x14
 Прямой шлиць 0,8 и крестовый шлиць по DIN 7962-Z2
 4 zavitované šrouby s válcovou hlavou M3x14
 Podélná drážka 0,8 a křížová drážka DIN 7962-Z2
 4 samogwintujące śruby z łbem walcowym M 3x14
 Rowek podłużny 0,8 i rowek krzyżowy wg DIN 7962-Z2
 4 adet kendiliğinden diş açan silindirik civata M3x14
 Düz yanlık (0,8) ve çapraz yanlık (DIN 7962-Z2)

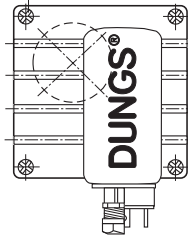

Соединение для подачи давления G 1/8
 Tlakový přípoj G 1/8
 Przyłącze ciśnieniowe G 1/8
 Basınc bağlantısı G 1/8

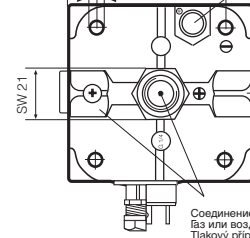

Соединение для подачи давления G 1/4
 Газ или воздух
 Tlakový přípoj G 1/4
 Plyn nebo vzduch
 Przyłącze ciśnieniowe G 1/4
 Gaz lub powietrze
 Basınc bağlantısı G 1/4
 Gaz veya hava

Сборочные размеры / Montážní rozměry
 Wymiary montażowe / Boyutlar [mm]
 LGW... / ...A4

Винт с внутренним шестигранником M5x12, подходит к ISO 4762
 Šroub s vnitřním šestihranem M5 x 12, podobný ISO 4762
 Śruba z łbem o gnieździe sześciokątnym M5 x 12 podobna do ISO 4762
 Ayrıen civatası M5 x 12, ISO 4762 normuna benzer

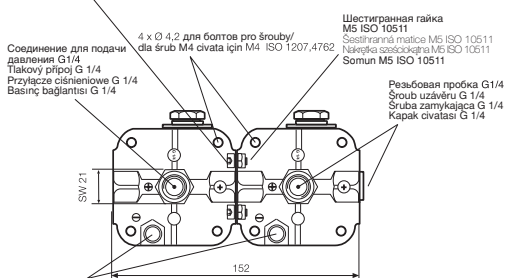

Соединение для подачи давления G1/8
 Tlakový přípoj G 1/8
 Przyłącze ciśnieniowe G 1/8
 Basınc bağlantısı G 1/8

Измерительный патрубок, интегрированный ø
 Měřící nástavec, integrovaný ø
 Zabudowany króček pomiarowy ø
 Ölçüm elemanı entegreli ø

Вентиляционная заглушка G 1/8
 Zavzdušovací zátky G 1/8
 Korek odpowietrzający G 1/8
 Hava alma tıpası G 1/8

Уплотнительное кольцо 14,3x2,4
 O-kroužek 14,3 x 2,4
 Pierścień uszczelniający typu O-ring 14,3 x 2,4
 O-Halkası 14,3 x 2,4

Шестигранная гайка M5 ISO 10511
 Šestihrani matice M5 ISO 10511
 Nakrętka sześciokątna M5 ISO 10511
 Somun M5 ISO 10511

Резьбовая пробка G1/4
 Šroub uzavěru G 1/4
 Śruba zamykająca G 1/4
 Kapak civatası G 1/4

Комплект для сборки двойного реле давления
 Sada pro smontování dvojitého hlídače tlaku
 Zestaw montażowy - podwójny czujnik ciśnienia
 Birlikte monte edilmiş ikili presostat seti
 LGW... / ...A4

(не предназначается для варианта /2)
 (ne pro verzi /2)
 (nie dla /2-wersji)
 (/2 versiyonu için değil)

Заказной №
 Objednávací č.
 Nr zamów.
 Sipariş Nr.
 213 910

Уплотнительное кольцо 14,3x2,4
 O-kroužek Ø 14,3 x 2,4
 Pierścień uszczelniający typu O-ring 14,3 x 2,4
 O-Halkası 14,3 x 2,4

Шестигранная гайка M5 ISO 10511
 Šestihrani matice M5 ISO 10511
 Nakrętka sześciokątna M5 ISO 10511
 Somun M5 ISO 10511

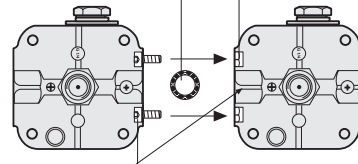

Винт с внутренним шестигранником M5x12, подходит к ISO 4762
 Šroub s vnitřním šestihranem M5 x 12, podobný ISO 4762
 Śruba z łbem o gnieździe sześciokątnym M5 x 12 podobna do ISO 4762
 Ayrıen civatası M5 x 12, ISO 4762 normuna benzer

Перед сборкой: Вывинтить винт из измерительного патрубков
 Před montáží: Odstranit šroub z měřícího nástavce.
 Przed montażem: wyjąć śrubę z króćca pomiarowego.
 Montajdan önce: Ölçme soketindeki civata sökülmelidir.

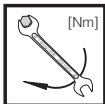

Макс. крутящие моменты/ Трубопроводная арматура
 max. kroutící momenty / příslušenství systému
 Maks. momenty obrotowe/wyposażenie systemu
 max. Tork değerleri / Sistem aksesuarı

ø 3	M 3	M 4	G 1/8	G 1/4
1,2 Nm	1,2 Nm	2,5 Nm	5 Nm	7 Nm



Используйте специальные инструменты!
 Používat vhodné nářadí!
 Wykorzystać odpowiednie narzędzia!
 Uygun alet kullanın!



Узел запрещается использовать
 в качестве рычага.
 Příklad nesmí být používán
 jako páka.
 Urządzenia nie używać w
 charakterze dźwigni.
 Cihaz kol olarak
 kullanılmayacaktır.

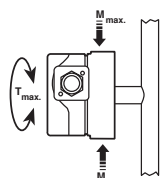

DN Rp	6 1/8	8 1/4	
M _{max.}	25	35	[Nm] t ≤ 10 s
T _{max.}	15	20	[Nm] t ≤ 10 s

Монтаж
LGW...A4, LGW...A4/2

1. Реле давления прикручивается прямо на патрубок с внешней резьбой R 1/4. Рис. 1.
2. После завершения работ произвести проверку на герметичность и правильность функционирования.

⚠ При монтаже следите, чтобы детали не вибрировали! Рис. 2.

Montáž
LGW...A4, LGW...A4/2

1. Hlídač tlaku se našroubuje přímo na nátrubek se vnějším závitem R 1/4. Obrázek 1.
2. Po montáži provést zkoušku těsnosti a funkční zkoušku.

⚠ Dbát na montáž bez vibrací! Obrázek 2.

Montaż
LGW...A4, LGW...A4/2

1. Czujnik ciśnienia należy wkręcić bezpośrednio na króciec rurowy z gwintem zewnętrznym R 1/4, rysunek 1.
2. Po zakończeniu montażu skontrolować szczelność i działanie!

⚠ Zapewnić zabudowę gwarantującą wyeliminowanie drgań, rysunek 2!

Montaj
LGW...A4, LGW...A4/2

1. Presostat elementu direk olarak R 1/4 dış vida dişli boruya bağlanır.
2. Montajdan sonra sızdırmazlık ve fonksiyon kontrolünü yapın.

⚠ Montajın titreşimsiz yapılmasına dikkat edin! Şekil 2

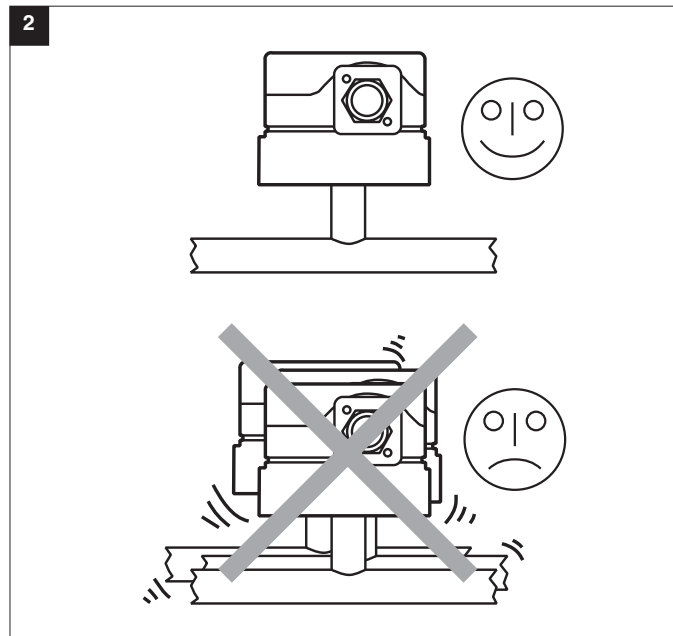
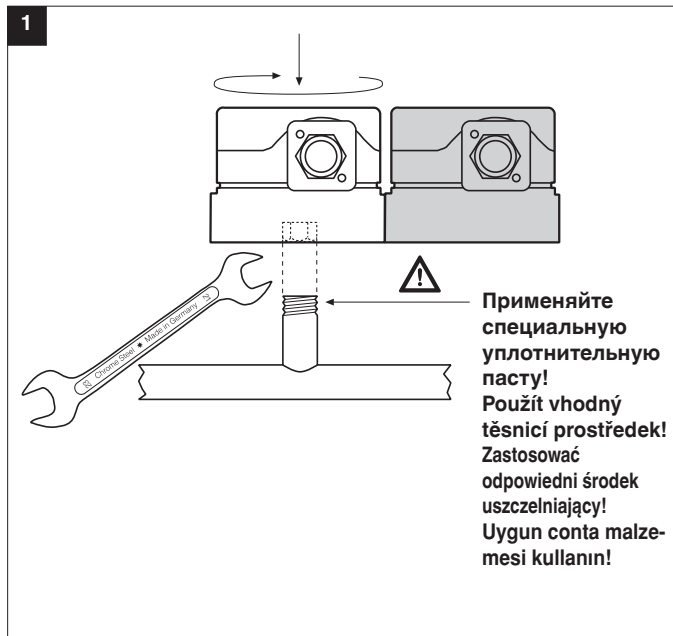

Электрическое соединение
Elektrický přípoj
Podłączenie elektryczne
Elektrik bağlantısı
IEC 730-1 (VDE 0631 T1)

M20 x 1,5

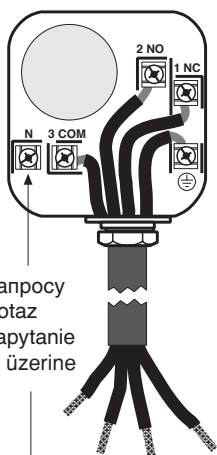

N
 по запросу
 na dotaz
 na zapytanie
 istek üzerine

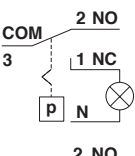
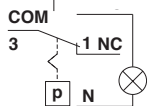

DIN EN 175 301-803

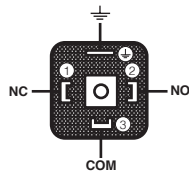

⚠ Заземление согласно местным инструкциям.
 Uzemnění podle místních předpisů.
 Uziemienie wykonać zgodnie z lokalnymi przepisami.
 Yerel yönetmeliklere göre topraklama

Для повышения коммутационной способности, при значении постоянного тока < 20 mA и 24 В, рекомендуется применение звена RC.

Ke zvýšení spínacího výkonu se u DC-použití < 20 mA a 24 V doporučuje nasazení RC-článku.

Dla podwyższenia zdolności przełączania zalecane jest wykorzystanie członu RC w zastosowaniach DC (zasilanie prądem stałym) < 20 mA i 24 V.

Kumanda kapasitesini yükseltmek için < 20 mA ve 24 V değerlerindeki DC kullanımlarında RC elemanının kullanılması tavsiye edilir.

Переключательная функция
Spínací funkce
Funkcja przełączania
Kumanda fonksiyonu
LGW...A4, LGW...A4/2

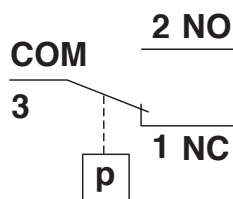

При возрастающем давлении
 1 NC открывается, 2 NO закрывается
При падающем давлении
 1 NC закрывается, 2 NO открывается

Při stoupajícím tlaku:
 1 NC otvírá, 2 NO zavírá.
 Při klesajícím tlaku:
 1 NC zavírá, 2 NO otvírá.

Przy rosnącym ciśnieniu:
 1 NC rozwiera, 2 NO zwiiera.
 Przy malejącym ciśnieniu:
 1 NC zwiiera, 2 NO rozwiera.

Basınç yükselirken:
 1 NC açar, 2 NO kapatır.
 Basınç düşerken:
 1 NC kapatır, 2 NO açar.

Соединение для подачи давления
Tlakový přípoj
Przyłącze ciśnieniowe
Basınç bağlantısı

- 1 Соединение для подачи давления G1/4 (+) для газа и воздуха
 1 Tlakový přípoj G 1/4 (+) pro plyn a vzduch
 1 Przyłącze ciśnieniowe G 1/4 (+) dla gazu oraz powietrza
 1 Basınç bağlantısı G 1/4 (+) gaz ve hava için

- 2 Соединение для подачи давления G1/8 (-) **только** для воздуха
 2 Tlakový přípoj G 1/8 (-) **pouze** pro vzduch
 2 Przyłącze ciśnieniowe G 1/8 (-) **tyko** dla powietrza
 2 Basınç bağlantısı G 1/8 (-) **yalnız** hava için



Семейство 1 + 2 + 3
 Skupina 1 + 2 + 3
 Rodzina 1 + 2 + 3
 Familia 1 + 2 + 3



Воздух, дымовой и отходящий газы
 Vzduch, kouřové a odpadní plyny
 Powietrze, spaliny i gazy odlotowe
 Hava, duman ve atık gazlar

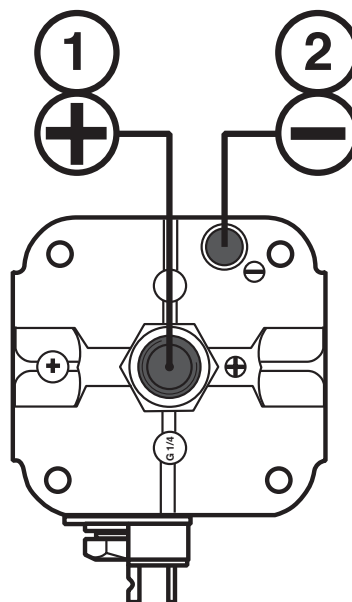

Настройка реле давления

С помощью специального инструмента, отвертки № 3 или PZ 2, открутить болты на кожухе, рис. 1. Кожух снять.

⚠ Не имеется абсолютной защиты от прикосновения, возможен контакт с частями, проводящими ток!

Настройка LGW...A4

Реле давления установить с помощью регулировочного колесика со шкалой на заданное значение, рис. 2

Соблюдать указания изготовителей горелок!

Реле давления включается при повышении давления: Настройка **↑**. Реле давления включается при падении давления: Настройка **↓**. Кожух снова установить на место!

Nastavení hlídače tlaku

Kryt s vhodným náradím odmontovat, šroubovák č. 3 resp. PZ 2, obrázek 1. Kryt sejmout.

⚠ Ochrana před dotykem není zásadně zaručena, kontakt s vodivými částmi možný!

Nastavení LGW ...A4

Hlídač tlaku nastavit na regulačním kolečku se stupnicí na předepsanou požadovanou hodnotu tlaku, obrázek 2.

Dbát návodu výrobce hořáku!

Hlídač tlaku spíná při stoupajícím tlaku: Nastava **↑**.

Hlídač spíná při klesajícím tlaku: Nastava **↓**.

Kryt opět nasadit!

Regulacja czujnika ciśnienia

Zdemontować kołpak przy pomocy odpowiedniego narzędzia; wykorzystać wkrętak nr 3 lub PZ 2, rysunek 1. Zdjąć kołpak.

⚠ Temas etme koruması daima sağlanmamıştır. Gerilim taşıyan parçalara temas etmesi mümkündür.

Regulacja LGW ... A4

Wyregulować czujnik ciśnienia przy pomocy pokrętki ze skalą nastawiając wymaganą wartość zadaną ciśnienia, rysunek 2.

Przestrzeżać instrukcji producenta palnika!

Czujnik ciśnienia ulega przełączeniu przy rosnącym ciśnieniu: Nastawienie **↑**.

Czujnik ciśnienia ulega przełączeniu przy malejącym ciśnieniu: Nastawienie **↓**.

Na powrót założyć kołpak!

Presostatın ayarlanması

Kapağı uygun bir alet ile demonte edin. Tornavida No. 3 veya PZ 2, Şekil 1

⚠ Kapağı çıkarın.

Temas etme koruması daima sağlanmamıştır. Gerilim taşıyan parçalara temas etmesi mümkündür.

Ayar LGW...A4

Skalalı (kadranlı) ayar düğmesi ile presostatı öngörülmuş nominal basınç değerine ayarlayın, Şekil 2.

Brülör imalatçısının

talimatlarına dikkat edin!

Presostat yükselen basınç değerinde kapatır: Ayar **↑**. Presostat düşen basınç değerinde açıyor: Ayar **↓**.

Koruma kapağını tekrar takın.

1

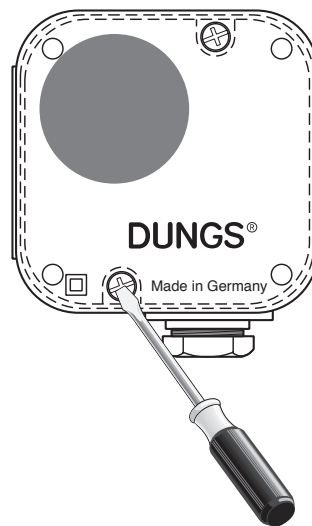

2

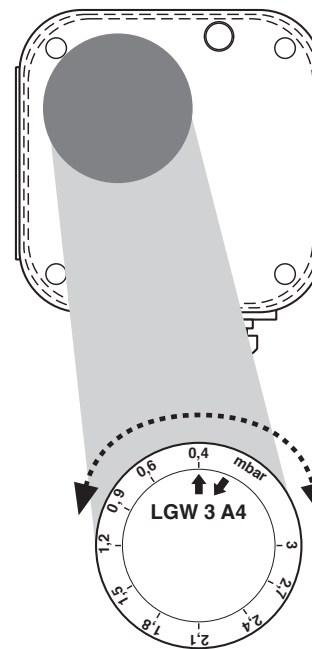

Зapasные части/ Оснастка Náhradní díly / příslušenství Części zamienne/osprzęt Yedek parçalar/Aksesuar	Заназной № Objednávací číslo Nr zamów. Sipariş Nr.
Резьбовая пробка G1/4 с уплотнительным кольцом (1x) Šroub uzávěru G 1/4 s těsnícím kroužkem (1x) Šruba zamykající G 1/4 z pierścieniem uszczelniającym (1x) Kapak civatası G 1/4 conta halkası ile (1x)	266 044
Резьбовая пробка G1/8 с уплотнительным кольцом (1x) Šroub uzávěru G 1/8 s těsnícím kroužkem (1x) Šruba zamykající G 1/8 z pierścieniem uszczelniającym (1x) Kapak civatası G 1/8 conta halkası ile (1x)	270 802
Крепежный уголок, металлический Úhelníkový držák, kov Kątownik mocujący, metalowy Sabitleme köşebendi, metal	230 288
Угловой резьбовой штуцер G 1/4 только для воздуха Úhlové šroubení G 1/4 pouze pro vzduch Króciec kolankowy wkręcany G 1/4 tylko dla powietrza Açılı vidalama ucu G 1/4 sadece hava için	230 279
Угловой резьбовой штуцер G 1/8 только для воздуха Úhlové šroubení G 1/8 pouze pro vzduch Króciec kolankowy wkręcany G 1/8 tylko dla powietrza Açılı vidalama ucu G 1/8 sadece hava için	230 278
Комплект для монтажа двойного реле давления (не предназначается для варианта /2) Montážní sada dvojitý hlídač tlaku (ne pro verzi /2) Zestaw montażowy podwójnego czujnika ciśnienia (nie dla /2-wersji) Montaj seti çift presostat (/2 versiyonu için değil)	213 910
Измерительный патрубок G 1/4 с уплотнительным кольцом (1x) Měřicí nástavec G 1/4 s těsnícím kroužkem (1x) Króciec pomiarowy G 1/4 z pierścieniem uszczelniającym (1x) Contali ölçme soketi G 1/4 (1x)	266 042
Измерительный патрубок G 1/8 с уплотнительным кольцом (1x) Měřicí nástavec G 1/8 s těsnícím kroužkem (1x) Króciec pomiarowy G 1/8 z pierścieniem uszczelniającym (1x) Contali ölçme soketi G 1/8 (1x)	230 397
Винт цилиндрической головкой šroub s válcovou hlavou šruba z łbem walcowym silindirik başlı vida ø 3x14 (2 x)	266 045

Зapasные части / комплектующие Náhradní díly / příslušenství Części zamienne / osprzęt Yedek parçalar / Aksesuarlar	Номер заказа Objednávací číslo Nr katalogowy Sipariş numarası		
Набор для монтажа тлеющих лампMontážní sada - dout- navkyZestaw montażowy neonówkiKızdırma lambaları montaj setiЗеленый / zelená / zielony / yeşil	230 V 248 239	24 V 248 240	
Набор для монтажа тлеющих лампMontážní sada - dout- navkyZestaw montażowy neonówkiKızdırma lambaları montaj setiЖелтый / žlutá / żółty / sarı	230 V 231 773	120 V 231 772	24 V 231 774
Комплект: Приборная вилка G3, 3-полюсная, с заземлением Sada: přístrojová zástrčka G3, 3pólová + uzemnění (E) Zestaw: wtyczka urządzenia G3, 3-bieg. + uziemienie Set: Cihaz fişi G3, 3 kutuplu + E Только/rouze/tylko/sadece LGW...A4	219 659		
Штепсельная розетка трубопровода, 3-фазная+E, серая, GDMW Svorkovnice 3 pól. + E šedá, GDMW Puszka instalacyjna 3-bieg. + E, szara, GDMW Kablo prize 3 kutup + E	210 318		



Проводить работы на реле давления разрешается только квалифицированному персоналу.

Práce na hlídači tlaku smějí být prováděny pouze odborným personálem.

Prace w obrębie czujnika ciśnienia mogą być wykonywane wyłącznie przez fachowców.

Presostat ünitesinde yapılması gereken işlemler sadece yetkili servis elemanları tarafından yapılmalıdır.



Не допускается стекание конденсата обратно в узел. При низких температурах, в результате обледенения, возможно нарушение и прекращение работы узла.

Kondenzát nesmí vniknout do přístroje. Při teplotách pod bodem mrazu je možná chybná funkce/výpadek způsobený námrazou.

Nie dopuścić do wniknięcia kondensatu do urządzenia. W minusowych temperaturach może to spowodować nieprawidłowe działanie/ uszkodzenie na skutek zamarznięcia.

Kondanse suyun cihazın içine girmesini önleyiniz. Sıcaklığın sıfırın altına düşmesi halinde, bu su donabilir ve bu da hatalı işleve / cihazın çalışmamasına sebep olabilir.

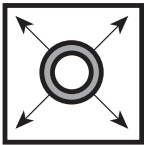

При проведении проверки трубопровода на герметичность шаровой кран перед реле давления следует закрыть.

Zkouška těsnosti potrubí: kulový kohout před hlídačem tlaku zavřít.

Kontrola szczelności rurociągu: zamknąć zawór kulowy leżący przed czujnikiem ciśnienia.

Boru hatlarının sızdırmazlığının kontrolü: Presostat ünitesinden önceki yuvarlak (küresel) vanayı kapatınız.



После завершения работ на регуляторе давления провести проверку на герметичность и правильность функционирования.

Po ukončení prací na hlídači tlaku: provést zkoušku těsnosti a funkční zkoušku.

Po zakończeniu prac w obrębie czujnika ciśnienia należy przeprowadzić kontrolę szczelności i działania.

Presostat ünitesindeki çalışmalardan sonra: Sızdırmazlık ve fonksiyon kontrolü yapınız.



Запрещается проведение работ, если узел находится под давлением газа или напряжением. Избегайте открытого огня. Соблюдайте инструкции государственных ведомств.

Nikdy neprovádět práce tehdy, když je zařízení pod tlakem plynu nebo pod napětím. Nepřibližovat se s otevřeným ohněm. Dodržovat místní předpisy.

Nigdy nie podejmować czynności roboczych przy utrzymaniu ciśnienia gazu lub przy doprowadzeniu napięcia. Unikać otwartych źródeł ognia. Przestrzegać przepisów bhp.

Gaz basıncı veya elektrik gerilimi mevcutken katıyen sistemde herhangi bir çalışma (bakım / onarım / değiştirme vs.) yapmayınız. Açık ateş bulundurmayınız. Kanuni yönetmeliklere uyunuz.



При несоблюдении указаний может быть нанесен физический или материальный ущерб.

Při nedodržování pokynů jsou možné následné škody na zdraví nebo věcné škody.

Nie przestrzeganie wskázówek postępowania może być przyczyną szkód osobowych i rzeczowych.

Verilen bilgi ve talimatlara uyulmazsa, can ve mal kaybı veya hasar söz konusudur.



Во избежание сбоев или выхода из строя установки, просим избегать в помещении работу с силиконовыми маслами и средствами, содержащими летучие силиконовые вещества (силонсаны).

Zabránit výskytu silikonových olejů a prchavých silikonových složek (siloxanů) v okolí. Chybná funkce / výpadek možný.

Unikać w otoczeniu olejów silikonowych i lotnych składników silikonowych (siloksanów). Możliwość nieprawidłowego działania lub awarii.

Çevrede silikon yağları ve uçucu silikon içeren kısımlar (siloksanlar) olması önlenmelidir. Hatalı fonksiyon / bozulma olabilir.



Все установки и параметры настройки осуществляются только в соответствии с руководством по эксплуатации производителя котла / горелки.

Veškeré hodnoty a parametry musí být nastaveny v souladu s provozní příručkou vydanou výrobcem kotle/hořáku.

Wszystkie ustawienia i wartości nastawcze należy realizować zgodnie z instrukcją obsługi producenta kotła / palnika.

Tüm ayarları ve ayar parametrelerini kazan/fırın imalatçısının işletme kılavuzu ile uyumlu olarak yapınız.



Директива ЕС по оборудованию, работающему под давлением (PED) и Директива ЕС по энергоэффективности зданий (EPBD) требуют регулярных проверок генераторов тепла для долгосрочного обеспечения высокой производительности и минимального воздействия на окружающую среду. По истечении их срока службы следует производить замену компонентов, обеспечивающих безопасность работы. Эта рекомендация касается только нагревательных установок, а не случаев тепловой обработки. DUNGS рекомендует замену согласно данным из следующей таблицы:

Směrnice o tlakových zařízeních (PED) a směrnice o energetické účinnosti v budovách (EPBD) předepisují pro tepelné generátory pravidelné revize, jejichž cílem je zajistit dlouhodobý provoz s pokud možno co nejvyšším koeficientem využitelnosti, a potažmo co možná nejmenšími negativními dopady na životní prostředí. Existuje nezbytnost výměny komponent, relevantních pro bezpečnost, po dosažení doby jejich životnosti. Toto doporučení platí pouze pro topná zařízení a ne pro aplikace termoprocesu. DUNGS doporučuje výměnu podle následující tabulky:

Dyrektywa dotycząca urządzeń ciśnieniowych (PED) i dyrektywa w sprawie charakterystyki energetycznej budynków (EPBD) wymagają regularnej kontroli generatorów ciepła w celu trwałego zapewnienia wysokiej efektywności w wykorzystaniu energii i minimalnego obciążenia środowiska. Po przekroczeniu okresu użytkowania istnieje konieczność wymiany elementów istotnych dla bezpieczeństwa. Niniejsze zalecenie obowiązuje tylko dla urządzeń grzewczych, a nie dla zastosowań procesów termicznych. DUNGS zaleca wymianę zgodnie z niżej przedstawioną tabelą:

Basınçlı cihaz yönetmeliği (PED) ve binaların toplam enerji verimliliği ile ilgili yönerge (EPBD) yüksek verimlilik ve dolayısıyla düşük çevreye emisyonlarının uzun vadede sağlanması için ısı üreteçlerinin düzenli olarak kontrol edilmesini öngörmektedir. Güvenlik açısından önemli parçaların, öngörülmuş azami kullanma süreleri sona erince değiştirilmesi gereklidir. Bu öneri sadece kalorifer tesisleri için geçerlidir, termoproses uygulamaları için değil. DUNGS, aşağıdaki tabloya göre deđitirme işlemlerini önerir:

Komponenty, отвечающие за безопасность Komponenta, relevantní pro bezpečnost Elementy istotne dla bezpieczeństwa Güvenlik açısından önemli parçalar	Срок службы в зависимости от конструкции Návrhová životnost Uwarunkowany konstrukcyjnie cykl życia Yapıdan kaynaklanan çalışma ömrü		Стандарт CEN Norma CEN Norma CEN CEN normu
	Кол-во циклов Počet cyklů Liczba cykli Döngü sayısı	Время [лет] čas [letech] Czas [lat] Zaman [yıl]	
Системы испытания клапанов / Systémy zkoušení ventilu Systemy kontroli zaworów / Valf test sistemleri	250.000	10	EN 1643
Газ/plyn/ Gaz Реле давления / Hlídač tlaku / Czujnik ciśnieniowy / Presostat	50.000	10	EN 1854
Воздух/Vzduch/Powietrze/Hava Реле давления / Hlídač tlaku / Czujnik ciśnieniowy / Presostat	250.000	10	EN 1854
Выключатель, срабатывающий при снижении давления / vypínač nedostatku plynu / Czujnik niedoboru gazu / Gaz eksik şalteri	N/A	10	EN 1854
Контроллер горения / manager spalování Menedžer paleniska / Ateşleme yöneticisi	250.000	10	EN 298 (Газ/plyn/ Gaz) EN 230 (Масло/olej/ Olej/Yağ)
УФ датчик пламени ¹ UV čidlo plamene ¹ Czujnik zaniku płomienia UV ¹ UV alev sezici ¹	N/A	10.000 Кол-во часов работы Provozní hodiny Godziny pracy İşletme saatleri	---
Регуляторы давления газа ¹ / Regulátory tlaku plynu ¹ Regulatory ciśnienia gazu ¹ / Gaz basıncı ayar cihazları ¹	N/A	15	EN 88-1 EN 88-2
Газовый клапан с системой контроля клапанов ² plynový ventil se systémem na přezkušování ventilů ² Zawór gazu z układem kontroli zaworów ² Valf kontrol sistemine sahip gaz valfi ²	после установленной ошибки po detekci chyby po wykryciu błędu Hata algılandıktan sonra		EN 1643
Газовый клапан без системы испытания клапанов ² / Plynový ventil bez systému zkoušení ventilů ² / Zawór gazowy bez systemu kontroli zaworów ² / Valf test sistemsiz gaz valfi ²	50.000 - 200.000 в зависимости от номинального диаметра dle jmenovité světlosti zależnie od średnicy znamionowej genişliđ bađlı	10	EN 161
Система соединения газа с воздухом / Systémy směsi plynového paliva a vzduchu / Systemy zespolone gazowo-powietrzne / Gaz-Hava kombine sistemleri	N/A	10	EN 88-1 EN 12067-2
¹ Ухудшающиеся эксплуатационные характеристики вследствие старения / Zhoršování provozních vlastností časem Pogarszające się właściwości eksploatacyjne wskutek starzenia / Eskimeden dolayı çalışma özelliklerinin düşmesi			
² Газы семейств II, III / Rodiny plynů II, III / Rodzaje gazu II, III / Gaz sınıfları II, III N/A не применимо / nehodí se / nie dotyczy / uygulanamaz			

Фирма сохраняет за собой право на изменения, проводимые в процессе технического совершенствования. / Změny, které slouží technickému pokroku, vyhrazeny. / Zmiany podyktowane potrzebami postępu technicznego zastrzeżone. / Teknik gelişme ve geliştirme açısından yararlı olabilecek değişiklikler yapma hakkı saklıdır.