

Декларация соответствия требованиям ЕС Инструкция по эксплуатации и монтажу	Prohlášení o shodě EU Návod k použití	Deklaracja zgodności UE Instrukcja obsługi	AT Uygunluk Beyanı Çalıştırma ve montaj talimatları
<h2>LGW...A2, LGW...A2-7, LGW...A2P</h2>			
Реле давления воздуха Реле давления воздуха с контрольной кнопкой	Hlídač tlaku vzduchu Hlídač tlaku vzduchu se zkušebním tlačítkem	Czujnik ciśnienia powietrza Czujnik ciśnienia powietrza z przyciskiem kontrolnym	Hava basınc anahtarı Test düğmeli hava basınc anahtarı



LGW...A2, LGW...A2-7, LGW...A2P

228 912



Декларация соответствия требованиям ЕС

Prohlášení o shodě EU

Deklaracja zgodności UE

AT Uygunluk Beyanı

<p>Продукт / Produkt Produkt / Ürün</p>	<p>LGW ...A2, LGW...A2-7 LGW ...A2P</p>		<p>Реле давления воздуха, Реле давления воздуха с контрольной кнопкой / Hlídač tlaku vzduchu, Hlídač tlaku vzduchu se zkušebním tlačítkem / Czujnik ciśnienia powietrza, Czujnik ciśnienia powietrza z przyciskiem kontrolnym / Hava basıncı anahtar, Test düğmeli hava basıncı anahtar</p>
<p>Производитель / Výrobce Producent / Üretici</p>	<p>Karl Dungs GmbH & Co. KG Karl-Dungs-Platz 1 D-73660 Urbach, Germany</p>		
<p>настоящим подтверждает, что все продукты в настоящем перечне прошли испытание ЕС типового образца и отвечают следующим нормам безопасности:</p> <p>Технические условия ЕС для газовых приборов 2016/426</p> <p>Директива ЕС по оборудованию, работающему под давлением 2014/68</p> <p>в действующей редакции.</p> <p>В случае внесения в прибор несанкционированных нами изменений данная декларация теряет силу.</p>	<p>tímto prohlašuje, že produkty uvedené v přehledu byly předmětem přezkoušení typu podle směrnice EU a splňují hlavní nároky na bezpečnost následujících předpisů:</p> <p>Nařízení EU o spotřebičích plynových paliv 2016/426</p> <p>Směrnice EU o tlakových zařízeních 2014/68</p> <p>v platném znění.</p> <p>V případě námi neschválené změny na přístroji ztrácí toto prohlášení platnost.</p>	<p>niniejszym oświadczam, że produkty wymienione w tym zestawieniu zostały poddane badaniu zgodności z wzorcem konstrukcyjnym UE i spełniają istotne wymagania bezpieczeństwa następujących przepisów:</p> <p>Rozporządzenie UE w sprawie urządzeń spalających paliwa gazowe 2016/426</p> <p>Dyrektywa UE w sprawie urządzeń ciśnieniowych 2014/68</p> <p>w obowiązującym brzmieniu.</p> <p>W razie wprowadzenia w urządzeniu niedozwolonych przez producenta zmian niniejsza deklaracja traci ważność.</p>	<p>Yukarıda adı geçen üretici, bu genel bakişta belirtilen ürünlerin AT tip incelemesine tabii tutulduğunu ve aşağıda belirtilen güncel yönetmeliklerinin</p> <p>AT Gaz Yakan Cihazlar Yönetmeliği 2016/426</p> <p>AT Basıncılı Ekipmanlar Yönetmeliği 2014/68</p> <p>önemli güvenlik gerekliliklerine uygunluğunu beyan ediyor.</p> <p>Cihazda, firmamız tarafından onaylanmamış değişikliklerin yapılması halinde bu uygunluk beyanı geçersizliğini kaybeder.</p>
<p>Основание для испытания ЕС типового образца Podklady pro přezkoušení typu podle směrnice EU Podstawa badania zgodności z wzorem konstrukcyjnym UE AT Tip İncelemesi esasları</p>	<p>EN 1854 EN 13611 ISO 23550</p>		
<p>Срок действия/Свидетельство Platnost/osvědčení Okres ważności/zaświadczenie Geçerlilik süresi/Sertifika</p>	<p>2023-06-13 CE0036</p>		<p>2028-02-27 CE-0123CT1078</p>
<p>Уполномоченный орган Příslušná instituce Jednostka notyfikowana Yetkili kuruluşlar</p>	<p>2014/68/EU TÜV SÜD Industrie Service GmbH Westendstraße 199 D-80686 München Germany Notified Body number: 0036</p>		<p>(EU) 2016/426 TÜV SÜD Product Service GmbH Zertifizierstellen Ridlerstraße 65 D-80339 München Germany Notified Body number: 0123</p>
<p>Проверка системы контроля качества Kontrola systému QS Kontrola systemu QS Kalite Kontrol sisteminin denetimi</p>	<p>Выбранная схема сертификации соответствия: модуль B+D Zvolený postup stanovení shody: Modul B+D Wybrana ocena zgodności: modul B+D Seçilen uygunluk yöntemi: Modül B+D</p>		

Dr.-Ing. Karl-Günther Dalsatz,
Директор / Jednatel
Prezes / Genel Müdür
Urbach, 2018-04-21



Product Service

EU-Type Examination Certificate

No. C5A 18 02 22629 005

Holder of Certificate: **Karl Dungs GmbH & Co. KG**

Karl-Dungs-Platz 1
73660 Urbach
GERMANY

Product: **Fittings (Gas)
Pressure sensing device**

Model(s): **Series LGW ... A ...**

Parameters: Valid from 2018-04-21
PIN CE-0123CT1078

for further information see annex

Tested according to: DIN EN 1854:2010
DIN EN 13611:2016
ISO 23550:2011

The Certification Body of TÜV SÜD Product Service GmbH confirms according to Annex III (Module B) that the listed product complies with the relevant provisions according to Annex I of Regulation (EU) 2016/426 on appliances burning gaseous fuels. It refers only to the sample submitted for testing and certification and on its technical documentation. See also notes overleaf.

Test report no.: C-D 1606-00/18

Valid until: 2028-02-27



Date, 2018-02-28 
(Norbert Hörmann)

TÜV SÜD Product Service GmbH is Notified Body according to Regulation (EU) 2016/426 on appliances burning gaseous fuels with identification No. 0123.

Page 1 of 3



Product Service

EU-Baumusterprüfbescheinigung

Nr. C5A 18 02 22629 005

Zertifikatsinhaber: **Karl Dungs GmbH & Co. KG**

Karl-Dungs-Platz 1
73660 Urbach
DEUTSCHLAND

Produkt: **Ausrüstungen (Gas)
Druckwächter**

Modell(e): **Baureihe LGW ... A ...**

Kenndaten: Gültig ab 21.04.2018
PIN CE-0123CT1078

alle weiteren Kenndaten siehe Anhang

Geprüft nach: DIN EN 1854:2010
DIN EN 13611:2016
ISO 23550:2011

Die Zertifizierstelle von TÜV SÜD Product Service GmbH bestätigt gemäß Anhang III (Modul B) die Übereinstimmung des bezeichneten Produktes mit den wesentlichen Anforderungen gemäß Anhang I der Verordnung (EU) 2016/426 über Geräte zur Verbrennung gasförmiger Brennstoffe. Prüfgrundlage ist ausschließlich das zur Prüfung und Zertifizierung vorgestellte Prüfmuster sowie dessen technische Dokumentation. Umseitige Hinweise sind zu beachten.

Prüfbericht Nr.: C-D 1606-00/18

Gültig bis: 2028-02-27



Datum, 2018-02-28

(Norbert Hörmann)

TÜV SÜD Product Service GmbH ist notifizierte Stelle gemäß der Verordnung (EU) 2016/426 über Geräte zur Verbrennung gasförmiger Brennstoffe mit der Kennnummer 0123.

Seite 1 von 3

TÜV SÜD Product Service GmbH · Zertifizierstelle · Ridlerstraße 65 · 80339 München · Germany

TUV®

Инструкция по эксплуатации и монтажу

Реле давления воздуха
Тип LGW...A2, LGW...A2-7
Реле давления воздуха с контрольной кнопкой
Тип LGW...A2P

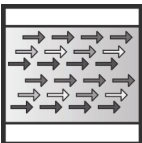
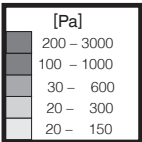
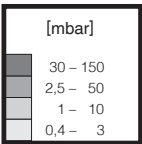
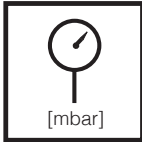

Provozní a montážní návod

Hlídač tlaku vzduchu
LGW...A2, LGW...A2-7
Hlídač tlaku vzduchu se zkušebním tlačítkem
LGW...A2P

Реле давления/ Hlídač tlaku /Czujnik ciśnienia/Basınç anahtarđ
Тип/Typ /тип/tipi
LGW ... A2, LGW...A2-7
LGW ... A2P
согласно / podle / wg / göre
DIN EN 1854

Соответствует Директиве 2011/65/EG
Souhlasí se směrnicí 2011/65/ES
Zgodnie z 2011/65/WE
2011/65/EG ile konfor

Макс. рабочее давление
Max. provozní tla
Maks. ciśnienie robocze
Max. alıđma basını
p_{max} = 500 mbar (50 kPa)
LGW...A2-7:
p_{max} = 100 mbar (10 kPa)

Диапазоны регулирования
Rozsahy nastavení
Zakresy nastawień
Ayar sđnđrlarđ
LGW...A2, A2P [mbar]

Диапазоны регулирования
Rozsahy nastavení
Zakresy nastawień
Ayar sđnđrlarđ
LGW...A2-7 [Pa]

Воздух и дымовой газ
Vzduch a kouřové plyny
Powietrze i spaliny
Hava ve baca gazlarđ

Вид защиты / Kruťí
Rodzaj ochrony / Koruma derecesi
IP 54 согласно / podle / wg / göre
IEC 529 (EN 60529)
по выбору/орnđ/орjonalnie/
opsiyonel IP 65

Instrukcja obsługi i montażu

Czujnik ciśnienia powietrza
LGW...A2, LGW...A2-7
Czujnik ciśnienia powietrza z przyciskiem kontrolnym
LGW...A2P

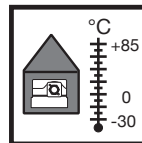
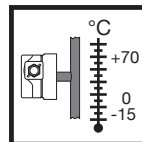
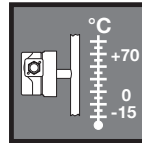
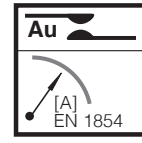
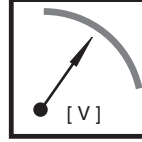

alıđma ve Montaj Talimatđ

Hava basını anahtarđ
LGW ... A2, LGW...A2-7
Test düğmesi hava basını anahtarđ
LGW..A2P

Контакт Ag/Ag kontakt
Styk srebrny/Ag kontakt
~(AC) eff., min./mini 24 V,
~(AC) max./maxi. 250 V
=(DC) min./mini. 24 V,
=(DC) max./maxi. 48 V
Контакт Au/Au kontakt
Styk srebrny/Au kontakt
=(DC) min./mini 5 V
=(DC) max./maxi. 24 V

Номинальный ток/Imenovitý proud/
Prąd znamionowy /Voltajlar ~(AC) 10 A
Ток включения/Spínací proud/Prąd łączeniowy/Nominal akđm
~(AC) eff., min./mini 20 mA,
~(AC) max./maxi. 6 A cos φ = 1
~(AC) max./maxi. 3 A cos φ = 0,6
=(DC) min./mini. 20 mA
=(DC) max./maxi. 1 A

Номинальный ток/Imenovitý proud/
Prąd znamionowy /Voltajlar
=(DC) 20 mA
Ток включения/Spínací proud/Prąd łączeniowy/Nominal akđm
=(DC) min./mini. 5 mA
=(DC) max./maxi. 20 mA

Температура окружающей среды
Teplota okolí
Temperatura otoczenia
Ortam sđcaklıđtıđ
-15 °C ... +70 °C
LGW...A2-7: -15 °C ... +85 °C

Температура рабочей среды
Teplota média
Temperatura czynnika
Akđmkan sđcaklıđtıđ
-15 °C ... +70 °C
LGW...A2-7: -15 °C ... +85 °C

Температура хранения
Teplota skladování
Temperatura przechowywania
Depolama sđcaklıđtıđ
-30 °C ... +85 °C

Положение при монтаже / Poloha vestavění / Położenie zabudowy / Montaj pozisyonu			
	Стандартное положение при монтаже Standardní poloha vestavění Standardowe położenie zabudowy Standart montaj pozisyonu	± 0 max. +50 Pa	max. -50 Pa
			max. ± 50 Pa

Сборочные размеры / Montážní rozměry
Wymiary montażowe / Boyutlar [mm]
LGW...A2, LGW...A2-7

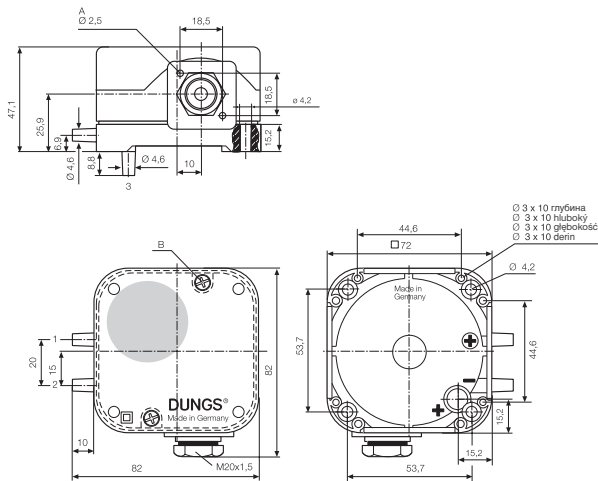

A Ø 2,5 для штекера прибора
DIN EN 175 301-803

B Продольная 0,8 и крестообразная щели согласно DIN EN ISO 4757-Z2

1 Соединение для подачи газа (+)

2 Соединение для подачи газа (-)

3 только для LGW...A2 по выбору Соединение для подачи газа (+)

4 Контрольная кнопка p+

A Ø 2,5 pro přístrojovou zástrčku DIN EN 175 301-803

B Podélná drážka 0,8 a křížová drážka DIN EN ISO 4757-Z2

1 Tlakový přípoj (+)

2 Tlakový přípoj (-)

3 pouze LGW ...A2 opčně tlakový přípoj (+)

4 Zkušební tlačítko p+

Сборочные размеры / Montážní rozměry
Wymiary montażowe / Boyutlar [mm]
LGW...A2P

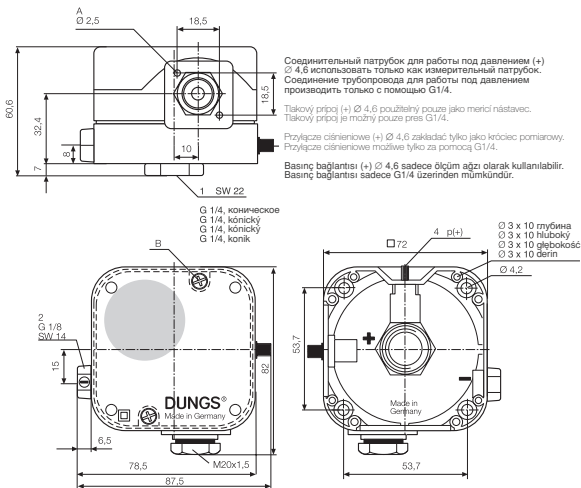

A Ø 2,5 dla wtyczki aparatuwej
DIN EN 175 301-803

B Z rowkiem 0,8 i z gniazdem krzyżowym DIN EN ISO 4757-Z2

1 Przyłącze ciśnieniowe (+)

2 Przyłącze ciśnieniowe (-)

3 tylko LGW ... A2 opcjonalne przyłącze ciśnieniowe (+)

4 Przycisk kontrolny p+

A Konektör soket için 2.5 çap
DIN EN 175 301-803

B Boylamasöna yarök 0.8 ve kroshead DΣN EN ISO 4757-Z2

1 Basönc batlantösd (+)

2 Basönc batlantösd (-)

3 Yalnöz LGW ...A2 opsiyonel basönc batlantösd (+)

4 Basönc düptmesi p+

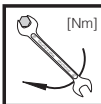

Макс. крутящие моменты
max. kroucí momenty
Maks. momenty obrotowe
Max. tork

ϕ 3x14	M 3	M 4	G 1/8	G 1/4
1,2 Nm	1,2 Nm	2,5 Nm	5 Nm	7 Nm



Используйте специальные инструменты!
Používat vhodné nástroje!
Wykorzystać odpowiednie narzędzia!
Lütfen uygun aletleri kullanın

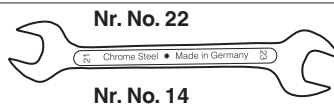

Соединение для подачи давления
Tlakový přípoj
Przyłącze ciśnieniowe
Basönc musluklarö

Соединение 1 (+)

для подачи более высокого давления

Соединение 2 (-)

для подачи более низкого давления

Соединение 3 (+)

только для LGW...A2 по

выбору Соединение для более

высокого давления

Tlakový přípoj 1 (+)

Přípoj vyššího tlaku.

Tlakový přípoj 2 (-)

Přípoj nižšího tlaku.

Tlakový přípoj 3 (+)

Pouze u LGW...A2, opčně

Přípoj vyššího tlaku.

Przyłącze ciśnieniowe 1 (+)

Do podłączenia wyższego ciśnienia.

Przyłącze ciśnieniowe 2 (-)

Do podłączenia niższego ciśnienia.

Przyłącze ciśnieniowe 3 (+)

Tylko LGW...A2P: opcjonalne

Do podłączenia wyższego ciśnienia.

Basönc batlantösd 1(+)

Daha yüksek basöncö irtibatlar

Basönc batlantösd 2(-)

Daha düyük basöncö irtibatlar.

Basönc batlantösd 3(+)

Yalnöz LGW ...A2, opsiyonel

Daha yüksek basöncö irtibatlar

LGW ... A2, LGW...A2-7

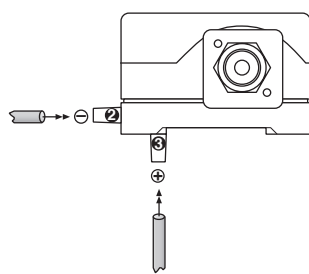

LGW ... A2P

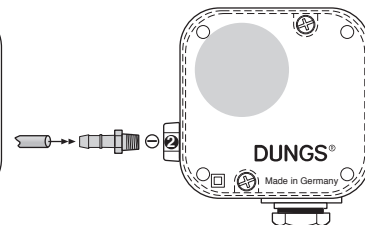
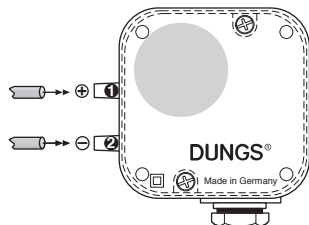
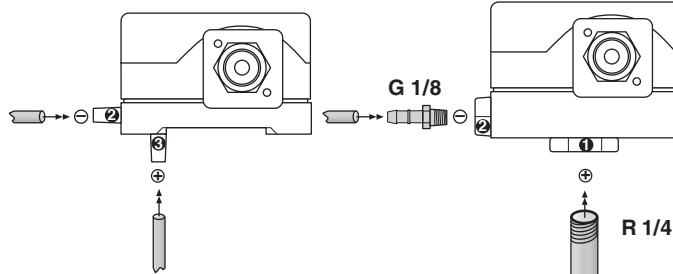

Узел запрещается использовать в качестве рычага.
Přístroj nesmí být používán jako páka.
 Urządzenia nie używać w charakterze dźwigni.
 Üniteyi kaldıraç olarak kullanmayın.

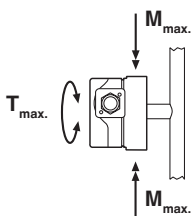

DN	6	8	
Rp	1/8	1/4	
M_{max.}	25	35	[Nm] t ≤ 10 s
T_{max.}	15	20	[Nm] t ≤ 10 s

Соединение для подачи давления LGW...A2

Применять специальные шланги (для воздуха, дымового и отходящего газов).

Предохраняйте шланги от непреднамеренного снятия: применять **скобу** для связывания кабеля или шлангов, или **Ω-образную скобу**.

Tlakový přípoj LGW...A2

Nasadit vhodné hadice (pro vzduch, kouřové a odpadní plyny).

Hadice zajistit proti neúmyslnému stažení: **kabelová sponka** nebo **hadicová sponka** nebo **Ω-sponka**.

Przyłącze ciśnieniowe LGW...A2

Wykorzystać właściwe przewody giętkie (dla powietrza, spalin i gazów odlotowych).

Zabezpieczyć węże przed zsunięciem: wykorzystać **łącznik kablowy**, **opaskę mocującą** lub **zacisk do węży typu Ω**.

LGW...A2 basdırç batlantısđ

Uygun hortum kullanđn (hava, baca gazđ ve egzoz gazlarđ için)

Hortumlarđn kazara sđkölmesini önlemek için sarılamca raptedni: kablo batđ, kablo kelepçesi veya Ω kelepçesi kullanđn.

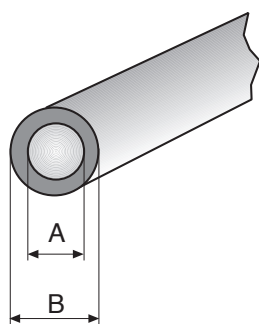

A: max. 4 mm
 B: max. 15 mm

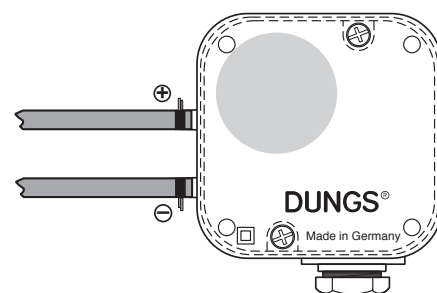
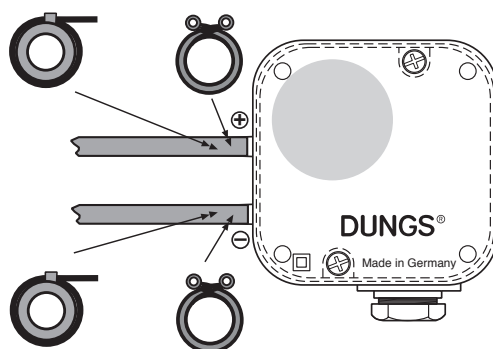

Монтаж LGW... A2P

1. Реле давления прикручивается прямо на патрубок, имеющий внешнюю резьбу R 1/4. Рис. 1.
2. После завершения работ произвести проверку на герметичность и правильность функционирования.

При монтаже следите, чтобы детали не вибрировали! Рис. 2.

Montáž LGW...A2P

1. Hlídač tlaku se našroubuje přímo na nátrubek s vnějším závitem R 1/4. Obrázek 1.
2. Po montáži provést zkoušku těsnosti a funkční zkoušku.

Dbát na montáž bez vibrací! Obrázek 2.

Montaż LGW...A2P

1. Czujnik ciśnienia należy wkręcić bezpośrednio na króciec rurowy z gwintem zewnętrznym R 1/4, rysunek 1.
2. Po zakończeniu montażu skontrolować szczelność i działanie!

Zapewnić zabudowę gwarantującą wyeliminowanie drgań, rysunek 2!

LGW...A2P'nin takđlmasđ

1. Basdırç anahtarđnđ, R1/4 dđm dipleri olan bir boru soket úzerine dotrudan vidalayđn.
2. Takmadan sonran sđzđntđ ve fonksiyon testi yapđn.

Basdırç anahtarđnđn titrejime meydan vermeyecek mekilde takđlmasđnđ sarılayđn 2.

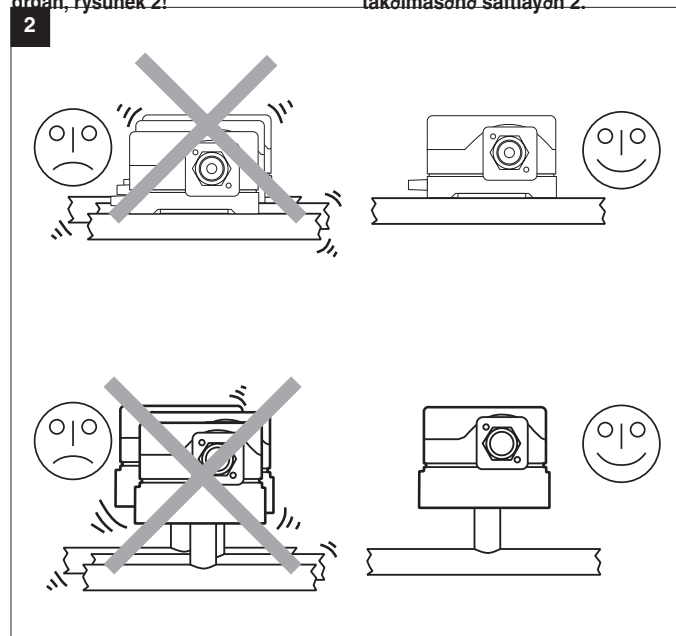
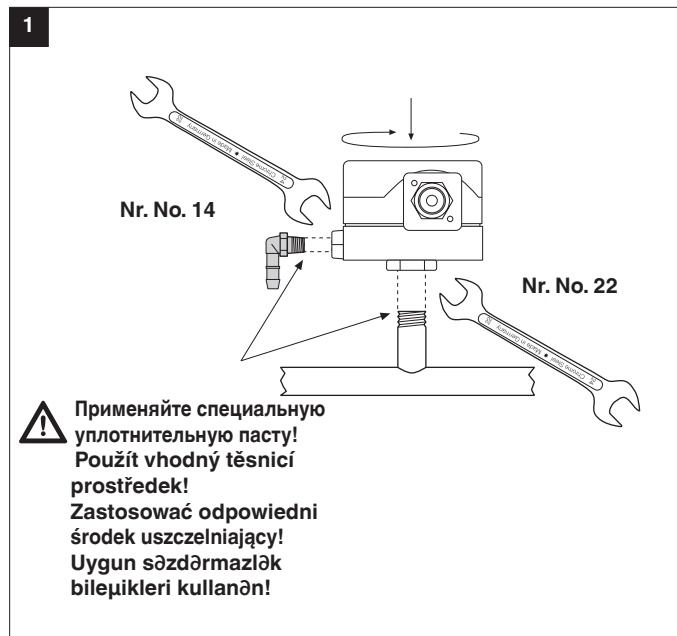

Переключательная функция

При возрастающем давлении

1 NC открывается
2 NO закрывается

При падающем давлении

1 NC закрывается
2 NO открывается

Spínací funkce

Při stoupajícím tlaku

1 NC otvírá

2 NO zavírá

Při klesajícím tlaku

1 NC zavírá

2 NO otvírá

Funkcja przełączania

Przy rosnącym ciśnieniu:

1 NC rozwiera

2 NO zwiiera

Przy malejącym ciśnieniu:

1 NC zwiiera

2 NO rozwiera

Anahtarlama fonksiyonu Basınç yükselirken

1. NC açılır.

2. NO kapanır.

Basınç azalırken

1. NC kapanır.

2. NO açılır.

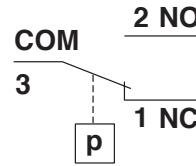

Электрическое соединение IEC 730-1 (DIN EN 60 730 T1)

через кабелепровод M20x1,5 с разгрузочным от натяжения приспособлением, на винтовых зажимах для кабеля Ø 7 - Ø 12,5 мм



Не имеется абсолютной защиты от прикосновения, возможен контакт с частями, проводящими ток!

Для повышения коммутационной способности, при значении постоянного тока < 20 мА и 24 В, рекомендуется применение звена RC.

Elektrický přípoj IEC 730-1 (DIN EN 60 730 T1)

Přes kabelovou průchodku M20x1,5, s odlehčením od tahu, na šroubových svorkách pro kabel s Ø 7 až Ø 12,5 mm.



Ochrana před dotykem není zásadně zaručena, kontakt s vodivými částmi možný!

Ke zvýšení spínacího výkonu se u DC-použití < 20 mA a DC 24 V doporučuje nasazení RC-článku.

Podłączenie elektryczne IEC 730-1 (DIN EN 60 730 T1)

Poprzez wlot kablowy M20x1,5 z elementem przejmującym napięcia rozciągające do zacisków śrubowych dla przewodów Ø 7 do Ø 12,5 mm.



Zasadniczo nie jest stosowana ochrona przed dotknięciem, stąd nie jest wykluczona możliwość kontaktu z częściami pod napięciem!

Dla podwyższenia zdolności przełączania zalecane jest wykorzystanie członu RC w zastosowaniach DC (zasilanie prądem stałym) < 20 mA i 24 V.

Elektriksel Bağlantı IEC 730-1 (DIN EN 60730 T1)

Kablo girişi M20x1,5, vasıtasıyla, çapı 7 ile 12.5 mm arasıdaki kablolar için uygun bir lastik gromet ile



Kazara temasa karımd korunma yoktur. Elektrikli kısımlarla temas mümkündür.

Anahtarlama kapasitesini artırmak için, 20 mA'den küçük akım devreleri ve 24 V d.c. uygulamalar için bir RC aygıtı kullanmanızı tavsiye ederiz.

по выбору
opcjnalnie
opsiyonel
DIN EN 175 301-803

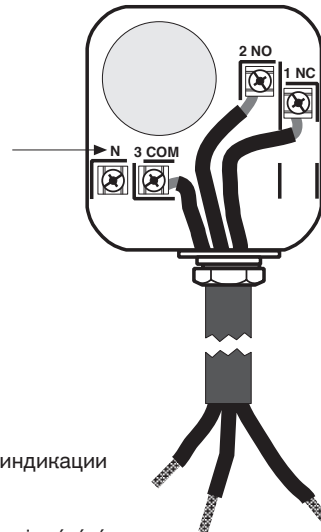
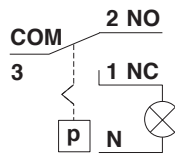
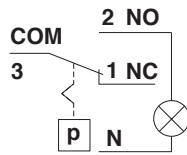
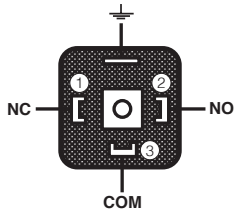

N
по выбору
для оптической индикации
коммутаций
opcjnalnie
pro optickou indikaci spínání
opsiyonel
dla optycznego wskaźnika
łączenia
Opsiyonel
Görsel göstergeler için

Контрольная кнопка только у LGW...A2P

Если в трубопроводе имеется давление, то путем нажатия (выпуск воздуха из нижней камеры) контрольной кнопки р+ выключатель переключается с NO на NC. Кнопку нажимать прибл. **5 сек.** Отпустив кнопку, выключатель переключается с NC на NO.

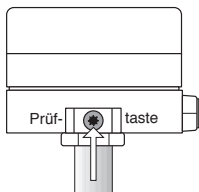

p+
Контрольная кнопка
zkušební tlačítko
Przycisk kontrolny
Test düğmesi

Zkušební tlačítko pouze LGW ... A2P

Při připojení tlaku mění spínač stisknutím (odvzdušnění dolní komory) zkušební tlačítka p+ od NO k NC. Zkušební tlačítko stisknout na cca **5 s.** Když je tlačítko uvolněno, mění spínač od NC k NO.

Przycisk kontrolny tylko LGW ... A2P

Przy doprowadzonym ciśnieniu przekaźnik ulega przełączeniu po naciśnięciu przycisku kontrolnego p+ z NO na NC (odpowierzenie dolnej komory). Przycisk kontrolny należy przytrzymać w pozycji wciśnięcia przez ok. **5 sekund.** Z chwilą zwolnienia nacisku na przycisk przekaźnik powraca ze stanu NC do NO.

Test düğmesi Yalnız LGW... A2P

Basınç varken, test düğmesi p+’ya basıldığında (alt odacılığın boşaltılması) anahtar NO’tan NC’ye devretilir. Test düğmesine yaklaşık 5 saniye süreyle basınç. Düğme bırakıldığında, anahtar NC’den NO’ya devretilir.

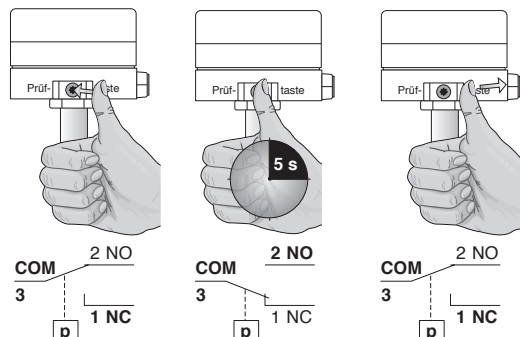

Настройка реле давления

С помощью специального инструмента, отвертки № 3 или PZ 2, открутить болты на кожухе, рис. 1. Кожух снять.

⚠ Не имеется абсолютной защиты от прикосновения, возможен контакт с частями, проводящими ток!

Настройка LGW...A2, LGW...A2P

Реле давления установить с помощью регулировочного колесика со шкалой 1 на заданное значение, рис. 2. **Соблюдать указания изготовителя горелок!** Реле давления включается при повышении давления: Настройка **↑**. Реле давления включается при падении давления: Настройка **↓**. Кожух снова установить на место!

Nastavení hlídače tlaku

Kryt vhodným nářadím odmontovat, šroubovák č. 3 resp. PZ 2, obrázek 1. Kryt sejmout.

Ochrana před dotykem není zásadně zaručena, kontakt s vodivými částmi možný!

⚠ Nastavení LGW...A2, LGW...A2P

Hlídač tlaku nastavit na regulačním kolečku se stupnicí na předepsanou požadovanou hodnotu tlaku, obrázek 2.

Dbát návodu výrobce hořáku!

Hlídač tlaku spíná při stoupajícím tlaku: nastavení **↑**.

Hlídač spíná při klesajícím tlaku: nastavení **↓**.

Kryt opět nasadit!

Regulacja czujnika ciśnienia

Zdemontować kołpak przy pomocy odpowiedniego narzędzia; wykorzystać wkrętak nr 3 lub PZ 2, rysunek 1. Zdjąć kołpak.

⚠ Zasadniczo nie jest stosowana ochrona przed dotknięciem, stąd nie jest wykluczona możliwość kontaktu z częściami pod napięciem.

Regulacja LGW...A2, LGW...A2P

Wyregulować czujnik ciśnienia przy pomocy pokrętła ze skalą **1** nastawiając wymaganą wartość zadaną ciśnienia, rysunek 2.

Przestrzegać instrukcji producenta palnika!

Czujnik ciśnienia ulega przełączeniu przy rosnącym ciśnieniu: nastawa **↑**. Czujnik ciśnienia ulega przełączeniu przy malejącym ciśnieniu: nastawa **↓**.

Na powrót założyć kołpak!

Basınç anahtarının ayarlanması

Uygun bir alet örneğin tornavida no.3 veya PH1, Ωekil 1. kullanılarak kapak sökölün. Kapak yerinden alın.

Kazara temasa karımda korunma yoktur. Elektrikli kısımlarla temas mümkündür.

LGW...A2, LGW...A2P’yi ayarlamak

Basınç anahtarını, ölçerini kullanarak ayar dairesi üzerinde, belirtilen ayar noktasına ayarlayın, Ωekil 2. **Yakıcı üreticisinin talimatlarına uyun.**

Basınç anahtarını, basınç artırdıkça konum devretilir. Sol limit hattında yukarı doğru yapın. Basınç anahtarını basınç azaldıkça konum devretilir. Sağ limit hattında aşağı doğru yapın. Kapak yerine takın.

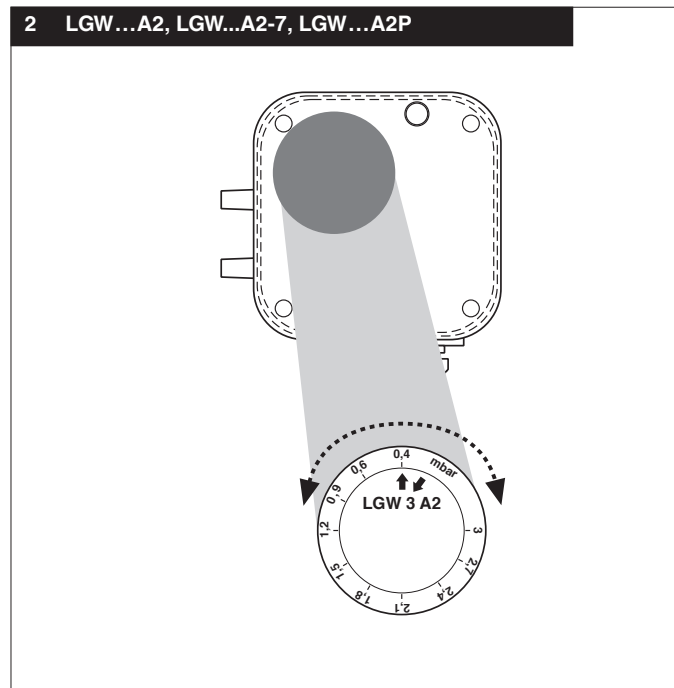
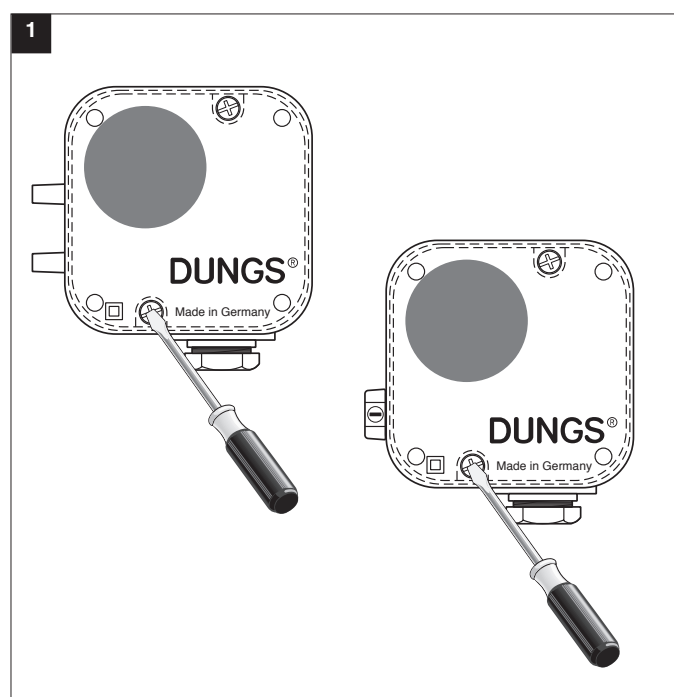

Запасные части/ Оснастка Náhradní díly/příslušenství Części zamienne/osprzęt Yedek parça/aksesuar	Заказной № Objednávací číslo Nr zamów. Sipariş no
Угловой резьбовой шуцер Úhlové šroubení Kątowy króciec wkręcany Rakorlu dirsek G 1/8	230 278
Угловой резьбовой шуцер Úhlové šroubení Kątowy króciec wkręcany Rakorlu dirsek G 1/4	230 279
Комплект: Приборная вилка G3, 3-полюсная, без зазем- ления Sada: přístrojová zástrčka G3, 3pólová bez uzemnění Zestaw: wtyczka urządzenia G3, 3-bieg. bez uziemienia Set: Cihaz fişi G3, 3 kutuplu, toprak hatsız	231 770
Крепежная пластина Upevňovací deska Płytką montażowa Sabitleme plakası	230 301
LGW...A2-7 Комплект для переоборудования вентиляционного узла Sada příslušenství hlídač tlaku Zestaw wyposażeniowy do instalacji klimatyzacyjnej Klima seti, tamamlayıcı eleman- lar	258 247
Штепсельная розетка, серая Svorkovnice, šedá Puszka instalacyjna, szara Hat soketi, gri	210 318

GDMW, 3 pol. + E

Запасные части / комплентующие Náhradní díly / příslušenství Części zamienne / osprzęt Yedek parçalar / Aksesuarlar	Номер заказа Objednávací číslo Nr katalogowy Sipariş numarası						
Набор для монтажа тлеющих лампMontážní sada - dout- navkyZestaw montażowy neonówkiKızdırma lambaları montaj setiЗеленый / zelená / zielony / yeşil	<table border="1"> <tr> <td>230 V</td> <td>24 V</td> </tr> <tr> <td>248 239</td> <td>248 240</td> </tr> </table>	230 V	24 V	248 239	248 240		
230 V	24 V						
248 239	248 240						
Набор для монтажа тлеющих лампMontážní sada - dout- navkyZestaw montażowy neonówkiKızdırma lambaları montaj setiЖелтый / žlutá / žółty / sarı	<table border="1"> <tr> <td>230 V</td> <td>120 V</td> <td>24 V</td> </tr> <tr> <td>231 773</td> <td>231 772</td> <td>231 774</td> </tr> </table>	230 V	120 V	24 V	231 773	231 772	231 774
230 V	120 V	24 V					
231 773	231 772	231 774					
Запасной комплект, кожух IP 65 Náhradní sada kryt IP 65 Zestaw części zamiennych po- krywy IP 65 Yedek set bamişk IP 65	257 841						
Адаптер Adaptér Adapter Adaptör ø 4 / ø 6 (50x)	237 837						
адаптер adaptér Adapter Adaptör ø 4 / ø 6 (2 x)	266 037						
Винт с цилиндрической головкой šroub s válcovou hlavou śruba z łbem walcowym silindir başlı vida ø 3x14 (2 x)	266 045						



Проводить работы на реле давления разрешается только квалифицированному персоналу.

Práce na hlídači tlaku smějí být prováděny pouze odborným personálem.

Prace w obrębie czujnika ciśnienia mogą być wykonywane wyłącznie przez fachowców.

Presostat ünitesinde yapđlmasđ gereken iulemler sadece yetkili servis elemanlarđ tarafđndan yapđlmalđdır.



Не допускается стекание конденсата обратно в узел. При низких температурах, в результате обледенения, возможно нарушение и прекращение работы узла.

Kondenzát nesmí vniknout do přístroje. Při teplotách pod bodem mrazu je možná chybná funkce/výpadek způsobený námrazou.

Nie dopuścić do wniknięcia kondensatu do urządzenia. W minusowych temperaturach może to spowodować nieprawidłowe działanie/uszkodzenie na skutek zamrznięcia.

Kondanse suyun cihazđn içine girmesini önleyiniz. Sđcakiđtđn sđfđrđn altđna dđmmesi halinde, bu su donabilir ve bu da hatalđ iulem / cihazđn çalıřmamasđna sebep olabilir.

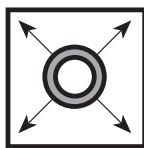

При проведении проверки трубопровода на герметичность шаровой кран перед реле давления следует закрутить.

Zkouška těsnosti potrubí: kulový kohout před hlídačem tlaku zavřít.

Kontrola szczelności rurociągu: zamknąć zawór kulowy leżący przed czujnikiem ciśnienia.

Boru hatlarđnđn sđzdđrmazlıđtđnđn kontrolü: Presostat ünitesinden önceki yuvarlak (küresel) vanayđ kapatđnđz.



После завершения работ на реле давления газа провести проверку на герметичность и правильность функционирования.

Po ukončení prací na hlídači tlaku: provést zkoušku těsnosti a funkční zkoušku.

Une fois les travaux sur le pressPo zakończeniu prac w obrębie czujnika ciśnienia należy przeprowadzić kontrolę szczelności i działania. ostat terminés, procéder toujours à un contrôle d'ęđtanchéité et de fonctionnement.

Presostat ünitesindeki çalıřmalardan sonra: Sđzdđrmazlıđk ve fonksiyon kontrolü yapđnđz.



Запрещается проведение работ, если узел находится под напряжением. Избегайте открытого огня. Соблюдайте инструкции государственных ведомств.

Nikdy neprováděť práce tehdy, když je zařízení pod napětím. Nepřibližovat se s otevřeným ohněm. Dodržovat místní předpisy.

Nigdy nie podejmować czynności roboczych w warunkach utrzymania doprowadzenia napięcia. Unikać otwartych źródeł ognia. Przestrzegać przepisów bhp.

Gaz basđncđ veya elektrik gerilimi mevcutken katiyen sistemde herhangi bir çalıřma (bakđm / onarđm / detijütirme vs.) yapmayđnđz. Açđk ateři bulundurmayđnđz. Kanuni yönetmeliklere uyunuz.



При несоблюдении указаний может быть нанесен физический или материальный ущерб.

Při nedodržování pokynů jsou možné následné škody na zdraví nebo věčné škody.

Nie przestrzeganie wskazówek postępowania może być przyczyną szkód osobowych i rzeczowych.

Verilen bilgi ve talimatlara uyulmazsa, can ve mal kaybđ veya hasar sđz konusudur.



Во избежание сбоев или выхода из строя установки, просим избегать в помещении работу с силиконовыми маслами и средствами, содержащими летучие силиконовые вещества (силоксаны).

Zabránit výskytu silikonových olejů a prchavých silikonových složek (siloxanů) v okolí. Chybná funkce / výpadek možný.

Unikać w otoczeniu olejów silikonowych i lotnych składników silikonowych (siloksanów). Możliwość nieprawidłowego działania lub awarii.

Çevrede silikon yařları ve uçucu silikon içeren kısımlar (siloksanlar) olması önlenmelidir. Hatalı fonksiyon / bozulma olabilir.



Все установки и параметры настройки осуществляются только в соответствии с руководством по эксплуатации производителя котла / горелки.

Veškeré hodnoty a parametry musí být nastaveny v souladu s provozní příručkou vydanou výrobcem kotle/hořáku.

Wszystkie ustawienia i wartości nastawcze należy realizować zgodnie z instrukcją obsługi producenta kotła / palnika.

Tüm ayarları ve ayar parametrelerini kazan/fırın imalatçısının iuletme kılavuzu ile uyumlu olarak yapınız.



Директива ЕС по оборудованию, работающему под давлением (PED) и Директива ЕС по энергоэффективности зданий (EPBD) требуют регулярных проверок генераторов тепла для долгосрочного обеспечения высокой производительности и минимального воздействия на окружающую среду. По истечении их срока службы следует производить замену компонентов, обеспечивающих безопасность работы. Эта рекомендация касается только нагревательных установок, а не случаев тепловой обработки. DUNGS рекомендует замену согласно данным из следующей таблицы:

Směrnice o tlakových zařízeních (PED) a směrnice o energetické účinnosti v budovách (EPBD) předepisují pro tepelné generátory pravidelné revize, jejichž cílem je zajistit dlouhodobý provoz s pokud možno co nejvyšším koeficientem využitelnosti, a potažmo co možná nejmenšími negativními dopady na životní prostředí. Existuje nezbytnost výměny komponent, relevantních pro bezpečnost, po dosažení doby jejich životnosti. Toto doporučení platí pouze pro topná zařízení a ne pro aplikace termoprocesu. DUNGS doporučuje výměnu podle následující tabulky:

Dyrektywa dotycząca urządzeń ciśnieniowych (PED) i dyrektywa w sprawie charakterystyki energetycznej budynków (EPBD) wymagają regularnej kontroli generatorów ciepła w celu trwałego zapewnienia wysokiej efektywności w wykorzystaniu energii i minimalnego obciążenia środowiska. Po przekroczeniu okresu użytkowania istnieje konieczność wymiany elementów istotnych dla bezpieczeństwa. Niniejsze zalecenie obowiązuje tylko dla urządzeń grzewczych, a nie dla zastosowań procesów termicznych. DUNGS zaleca wymianę zgodnie z niżej przedstawioną tabelą:

Basınçlı cihaz yönetmeliği (PED) ve binaların toplam enerji verimliliği ile ilgili yönerge (EPBD) yüksek verim ve dolayısıyla düşük çevreye emisyonlarının uzun vadede sağlanması için ısı üreteçlerinin düzenli olarak kontrol edilmesini öngörmektedir. Güvenlik açısından önemli parçaların, öngörülmüş azami kullanma süreleri sona erince değiştirilmesi gereklidir. Bu öneri sadece kalorifer tesisleri için geçerlidir, termoproces uygulamaları için değil. DUNGS, aşağıdaki tabloya göre deđitirme işlemleri yapılmasını önerir:

Komponenty, отвечающие за безопасность Komponenta, relevantní pro bezpečnost Elementy istotne dla bezpieczeństwa Güvenlik açısından önemli parçalar	Срок службы в зависимости от конструкции Návrhová životnost Uwarunkowany konstrukcyjnie cykl życia Yapıdan kaynaklanan çalışma ömrü		Стандарт CEN Norma CEN Norma CEN CEN normu
	Кол-во циклов Počet cyklů Liczba cykli Döngü sayısı	Время [лет] čas [letech] Czas [lat] Zaman [yıl]	
Системы испытания клапанов / Systémy zkoušení ventilu Systemy kontroli zaworów / Valf test sistemleri	250.000	10	EN 1643
Газ/plyn/ Gaz Реле давления / Hlídač tlaku / Czujnik ciśnieniowy / Presostat	50.000	10	EN 1854
Воздух/Vzduch/Powietrze/Hava Реле давления / Hlídač tlaku / Czujnik ciśnieniowy / Presostat	250.000	10	EN 1854
Выключатель, срабатывающий при снижении давления / vypínač nedostatku plynu / Czujnik niedoboru gazu / Gaz eksik şalteri	N/A	10	EN 1854
Контроллер горения / manager spalování Menedžer paleniska / Ateşleme yöneticisi	250.000	10	EN 298 (Газ/plyn/ Gaz) EN 230 (Масло/olej/ Olej/Yağ)
УФ датчик пламени ¹ UV čidlo plamene ¹ Czujnik zaniku płomienia UV ¹ UV alev sezicisi ¹	N/A	10.000 Кол-во часов работы Provozní hodiny Godziny pracy İşletme saatleri	---
Регуляторы давления газа ¹ / Regulátory tlaku plynu ¹ Regulatory ciśnienia gazu ¹ / Gaz basıncı ayar cihazları ¹	N/A	15	EN 88-1 EN 88-2
Газовый клапан с системой контроля клапанов ² plynový ventil se systémem na přezkušování ventilů ² Zawór gazu z układem kontroli zaworów ² Valf kontrol sistemine sahip gaz valfi ²	после установленной ошибки po detekci chyby po wykryciu błędu Hata algılandıktan sonra		EN 1643
Газовый клапан без системы испытания клапанов ² / Plynový ventil bez systému zkoušení ventilů ² / Zawór gazowy bez systemu kontroli zaworów ² / Valf test systemsiz gaz valfi ²	50.000 - 200.000 в зависимости от номинального диаметра dle jmenovité světlosti zależnie od średnicy znamionowej genişlikten dolayı	10	EN 161
Система соединения газа с воздухом / Systémy směsi plynového paliva a vzduchu / Systemy zespolone gazowo-powietrzne / Gaz-Hava kombine sistemleri	N/A	10	EN 88-1 EN 12067-2

¹ Ухудшающиеся эксплуатационные характеристики вследствие старения / Zhoršování provozních vlastností časem

Pogarszające się właściwości eksploatacyjne wskutek starzenia / Eskimeden dolayı çalışma özelliklerinin düşmesi

² Газы семейств II, III / Rodiny plynů II, III / Rodzaje gazu II, III / Gaz sınıfı II, III

N/A не применимо / nehodí se / nie dotyczy / uygulanamaz

Фирма сохраняет за собой право на изменения, проводимые в процессе технического совершенствования. / Změny, které slouží technickému pokroku, vyhrazeny. / Zmiany podyktowane potrzebami postępu technicznego zastrzeżone. / Teknik gelişme ve geliştirmede açsından yararlı olabilecek detaylıklar yapma hakkı saklıdır.

Администрация и
производство
Administrace a provoz
Adres zarządu i zakładu
Σdare ve işletme

Karl Dungs GmbH & Co. KG
KarL-Dungs-Platz 1
D-73660 Urbach, Germany
Telefon +49 (0)7181-804-0
Telefax +49 (0)7181-804-166

Почтовый адрес
Korespondenční adresa
Adres korespondencyjny
Yazduma adresi

Karl Dungs GmbH & Co. KG
Postfach 12 29
D-73602 Schorndorf
e-mail info@dungs.com
Internet www.dungs.com